



- **Type:** Projecteur de théâtre
- **Source:** 2000/2500 W Halogène
- **Optique:** lentille Plan convexe 200 mm

Un standard parmi les 2.5K

Sa douille G22 de haute qualité maintient la lampe fermement en place et permet l'utilisation d'une lampe 2500 W pour un faisceau notoirement plus puissant. Le 329H est de loin le projecteur sa catégorie préféré des théâtres, opéras et salles de concert dans le monde entier.

Fonctions

- **Cassette avant type 'théâtre'** : pas de fuite de lumière contrairement aux systèmes de clips de studio
- **Changeur de couleurs** : cassette double-glissière pour accessoires et filtre couleur
- **Coupe-flux** : coupe-flux rotatif à 4 volets mobiles qui rend possibles même les angles les plus difficiles à atteindre
- **Réglage focale** : réglage sans à-coups de la focale par l'avant ou par l'arrière du projecteur, même quand le projecteur est chaud, pour une meilleure durée de vie de la lampe
- **Index de site** : repère d'inclinaison sur la fourche pour un repositionnement rapide

Optique

- **Douille G22** : accepte les lampes 2000W et 2500W
- **Lentille 200 mm** : projecteur 2 / 2,5 KW de taille compacte

Construction

- **Fabrication française**: contrôle total de tous les aspects de la production
- **Ventilation** : convection naturelle optimisée sans fuites de lumière
- **Corps du projecteur** : tôle d'acier et peinture époxy assurent résistance et légèreté
- **Pièces mobiles** : manipulation sans à-coups, même quand elles sont chaudes
- **Boutons et poignées imperdables** : garantie de sécurité supplémentaire pour la manipulation en hauteur ou pendant le transport
- **Accès** : accès à la lampe et à la lentille par l'avant du projecteur pour une maintenance rapide et efficace
- **Accès facile à toutes les pièces** : nettoyage, changement de lampe et maintenance faciles
- **Grille de sécurité** : vissée et mise à la terre de série
- **Sécurité** : point d'élingage pour sécuriser les accessoires

Photo: 329H

DSFR025_329HPC - 02/08/2018

Robert Juliat se réserve le droit de modifier sans préavis le contenu de ce document ou les caractéristiques de ses produits dans un souci permanent d'amélioration.

Robert Juliat S.A.S., 32 rue de Beaumont, 60530 Fresnoy-en-Thelle - France
Téléphone : +33 (0)3 44 26 51 89 - fax : +33 (0)3 44 26 90 79 - info@robertjuliat.fr
www.robertjuliat.fr



ROBERT JULIAT

Source



- **Type source:** Halogène
- **Douille:** G22

Lampes admissibles	Puissance*	Flux*	Température de couleur*	Durée*
LIF: CP92	2 000 W	52 000 lm	3200K	400 h
LIF: CP91	2 500 W	65 000 lm	3200K	400 h

(*) données fabricants

Optique

Caractéristiques

- **Type:** Lentille fixe
- **Angle du faisceau:** 16° à 72°
- **Lentille:** Plan convexe 200 mm

Filtre

- **Forme:** Carré
- **Taille standard:** 245x245 mm (9.6x9.6 in)

Photométrie

avec source LIF: CP91

• Optique @ 17°

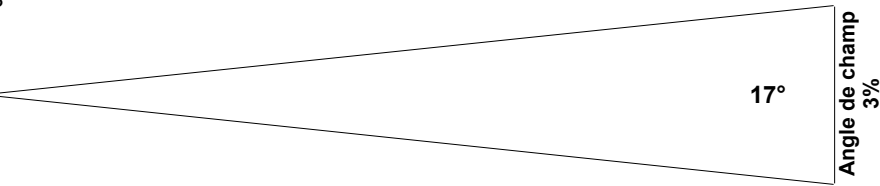
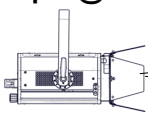

Intensité
120 000 cd

Distance	5 m	10 m	15 m	20 m	25 m	30 m
Diamètre	1,5 m	3 m	4,5 m	6 m	7,5 m	9 m
Eclaircissement	4 850 lux	1 250 lux	540 lux	310 lux	200 lux	140 lux
Distance	15 ft	35 ft	50 ft	65 ft	80 ft	100 ft
Diamètre	4,5 ft	10,5 ft	14,9 ft	19,4 ft	23,9 ft	29,9 ft
Eclaircissement	540 fc	100 fc	49 fc	29 fc	19 fc	13 fc

Dimensions et poids

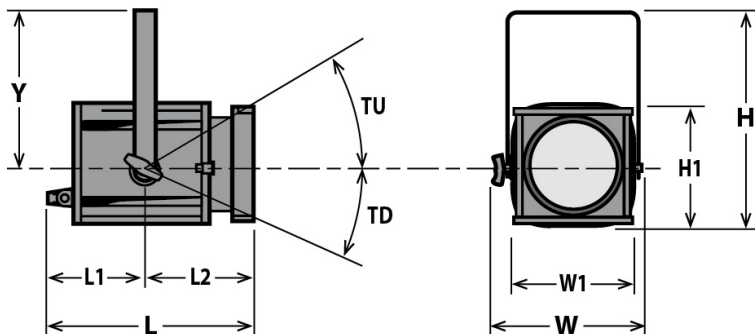

Poids: 14 kg (30,8 lbs)

Hauteur	Longueur	Largeur	Fourche	Tilt
H= 520 mm (20,5 in)	L= 470 mm (18,5 in)	W= 410 mm (16,1 in)	Y= 345 mm (13,6 in)	TU= TBD°
H1= 320 mm (12,6 in)	L1= 285 mm (11,2 in) L2= 185 mm (7,3 in)	W1= 320 mm (12,6 in)		TD= TBD°

Emballage

- Poids : 16 kg (35,2 lbs)
- Volume : 0,09 m³ (3,18 ft³)

Installation

- Distance minimale entre l'appareil et une surface illuminée: 2,7 m (8,9 ft)
- Position d'utilisation:



Construction

- Matière: Tôle d'acier - Aluminium
- Couleur: Noir
- Refroidissement: Convection naturelle
- Température ambiante maximale (Ta): 40°C (104°F)
- Température maximale du produit (Tc) : 250°C (482°F)
- Energie totale dissipée: 6 826 BTU/h
- Indice de protection international: 20

Compatibilité électrique

- 230/240 V - 50 Hz
- ~~115/120 V - 60 Hz~~

Garantie

- Période: 2 ans
- Voir Conditions Générales de Vente*

Approbations



Raccordement secteur



- Type: cordon attenant
- Câble: H07RNF 3G1.5
- Longueur: 3 m (9,8 ft)
- Connecteur d'alimentation: CEE 7/7 (2P+T NF/Schuko)

Consommation électrique

Tension	Fréquence	Courant	Puissance
230 V	50 Hz	9 A	2000 W
230 V	50 Hz	11 A	2500 W

Alimentation









Modèle

329HPC	Projecteur de théâtre lentille Plan convexe 200mm 2000/2500 W Halogène - douille G22 - 329HPC
---------------	---

Options

PCP1716A	Connecteur d'alimentation IEC60309 6h 16A 2P+T bleu (P17)	
-----------------	---	---

Accessoires

PF329M	Porte-filtre métal 245x245mm - Poids: ,23 Kg 1 inclus	
G329	Grille 245x245mm 1 inclus	
CP91	Lampe CP91 - G22 2500W 230V 400h 3200K	
CP92	Lampe CP92 - G22 2000W 230V 400h 3200K	
CF329	Coupe-flux rotatif à 4 volets mobiles - 245x245mm (sans câble de sécurité) - Poids: 1,42 Kg	
876	Crochet acier 40x10 à vis M10 L=28mm pour tube Ø35 à 50mm - CMU: 50Kg - Poids: 1,25 Kg	
880	Crochet acier 40x10 à vis M10 L=28mm pour tube Ø50 à 63mm - CMU: 50Kg - Poids: 1,36 Kg	
CS2	Câble de sécurité Ø3mm L= 600mm - CMU: 75 Kg	
CS5	Câble de sécurité pour accessoire frontal Ø1,5mm L=300mm avec mousqueton et maillon rapide - CMU: 25 Kg	