

# D'ARTAGNAN - 934SNX

9005NX - 2500 W HID



- **Type:** Projecteur de découpe
- **Source:** 2500 W HID
- **Alimentation:** magnétique - réamorçage à chaud - DMX
- **Optique:** zoom 16° à 38°
- **Contrôle DMX de l'obturateur motorisé et de l'amorçage de la lampe**

Projecteur de découpe

## La puissance par excellence !

Sans équivalent sur le marché, la découpe D'Artagnan est la définition même du mot puissance. Cette découpe 2500 W est aujourd'hui indispensable à l'opéra pour les effets dramatiques. On la retrouve également sur les enregistrements TV en extérieur, les défilés de mode, les grands stands sur les salons professionnels, ou sur les superproductions du monde entier, de Las Vegas à Macao.

### Fonctions

- **Cassette double-glissière multifonction :** utilisation simultanée de gobos et iris. Net couteaux et net gobo simultanés
- **Fenêtre :** jusqu'à 8 couteaux simultanément. Se retirent pour une maintenance facile et se rentrent dans la fenêtre pour un transport sécurisé
- **Système de blocage des couteaux:** maintien des couteaux en position en toutes circonstances (blocage efficace jusqu'à 4 couteaux)
- **Porte-gobo universel :** gobos taille 'A', métal ou verre
- **Système de blocage du zoom :** blocage du zoom facile grâce à la poignée située à l'arrière de la lanterne
- **Rotation de l'ensemble zoom / fenêtre / porte-accessoires sur 90° :** rotation de l'image projetée possible quelle que soit la position – la lampe reste toujours verticale, pas de déplacement de lyre requis
- **Obturateur motorisé intégré:** gradation fine et linéaire de la lumière de 0 à 100% par DMX
- **Porte-filtre intérieur :** pour une utilisation longue durée de verres dépolis, colorés ou dichroïques
- **Amorçage de la lampe à distance par DMX**
- **Réglage facile du zoom :** échelle graduée sur le côté du projecteur pour un réglage facile et rapide
- **Index de site :** repère d'inclinaison sur la fourche pour un repositionnement rapide

### Optique

- **Train optique calibré en usine :** aucun ajustement de lampe nécessaire, même après un changement
- **Système optique SX :** optique à double-condenseur pour une définition exceptionnelle
- **Excellente projection de gobos**
- **Zoom optique variable :** projection parfaite quel que soit l'angle. Contrôle indépendant de la taille de l'image et de la netteté. Commandes du zoom de chaque côté

### Construction

- **Fabrication française:** contrôle total de tous les aspects de la production
- **Alimentation séparée :** compacte – manipulation aisée et maintenance rapide
- **Ventilateur silencieux :** idéal pour les studios TV et les opéras
- **Corps du projecteur :** tôle d'acier et peinture époxy assurent résistance et légèreté
- **Pièces mobiles :** manipulation sans à-coups, même quand elles sont chaudes
- **Boutons et poignées imperdables :** garantie de sécurité supplémentaire pour la manipulation en hauteur ou pendant le transport
- **Accès facile à toutes les pièces :** nettoyage, changement de lampe et maintenance faciles
- **Composants sur supports amovibles :** réflecteur, lentilles, ventilateurs, etc... sur supports amovibles pour un gain de temps au nettoyage et une maintenance facile
- **Pièces détachées et accessoires :** uniformes pour toute la gamme des découpes (halogène, décharge ou LED), ce qui réduit les coûts de fonctionnement

Photo: 934SNX

DSFR086\_934SNX - 02/08/2018

Robert Juliat se réserve le droit de modifier sans préavis le contenu de ce document ou les caractéristiques de ses produits dans un souci permanent d'amélioration.

Robert Juliat S.A.S., 32 rue de Beaumont, 60530 Fresnoy-en-Thelle - France  
Téléphone : +33 (0)3 44 26 51 89 - fax : +33 (0)3 44 26 90 79 - info@robertjuliat.fr  
www.robertjuliat.fr



ROBERT JULIAT

## Source



- **Type source:** Décharge
- **Puissance:** 2500 W
- **Douille:** G38
- **Reamorçage à chaud:** oui

Lampes admissibles	Puissance*	Flux*	Température de couleur*	Durée*	IRC (min)*
CSR 2500W SEHR (GE )	2 500 W	220 000 lm	6000K	500 h	>90
HMI 2500W/SE XS (Osram )	2 500 W	240 000 lm	6000K	500 h	>90
MSR 2500W HR (Philips )	2 500 W	240 000 lm	6000K	500 h	95
USR 2500W HR (Ushio )	2 500 W	240 000 lm	5600K	500 h	80

(\*) données fabricants

## Optique

### Caractéristiques

- **Type:** Zoom
- **Angle du faisceau:** 16° à 38°
- **Longueur focale:** 116 - 285 mm

### Filtre

- **Forme:** Carré
- **Taille standard:** 215x215 mm (8.5x8.5 in)

### Gobo

- **Taille:** A
- **Matière:** Métal  
Verre

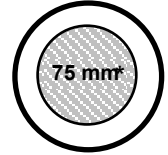

100 mm

\*Taille maximale de l'image

## Photométrie

avec source MSR 2500W HR (Philips )

### • Optique @ 16°

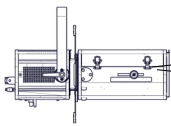

16°

Angle de champ  
3%

Intensité  
450 000 cd

<b>Distance</b>	15 m	20 m	25 m	30 m	35 m	40 m
<b>Diamètre</b>	4,2 m	5,6 m	7 m	8,4 m	9,8 m	11,2 m
<b>Eclairement</b>	2 050 lux	1 150 lux	730 lux	510 lux	370 lux	290 lux
<b>Distance</b>	50 ft	65 ft	80 ft	100 ft	115 ft	130 ft
<b>Diamètre</b>	14,1 ft	18,3 ft	22,5 ft	28,1 ft	32,3 ft	36,5 ft
<b>Eclairement</b>	190 fc	110 fc	75 fc	46 fc	35 fc	27 fc

### • Optique @ 38°

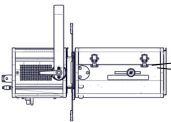

38°

Angle de champ  
3%

Intensité  
99 000 cd

<b>Distance</b>	15 m	20 m	25 m	30 m	35 m	40 m
<b>Diamètre</b>	10,3 m	13,8 m	17,2 m	20,7 m	24,1 m	27,5 m
<b>Eclairement</b>	450 lux	250 lux	160 lux	120 lux	85 lux	65 lux
<b>Distance</b>	50 ft	65 ft	80 ft	100 ft	115 ft	130 ft
<b>Diamètre</b>	34,4 ft	44,8 ft	55,1 ft	68,9 ft	79,2 ft	89,5 ft
<b>Eclairement</b>	40 fc	24 fc	16 fc	10 fc	8 fc	6 fc

## Contrôle à distance

• **Protocole:** USITT DMX512-A

• **Connecteur d'entrée:** 5 pins XLR male

• **Connecteur de sortie:** 5 pins XLR female



### • Charte DMX:

#### Mode 1 (1 circuits)

Obturbateur

#### Mode 2 (2 circuits)

Obturbateur

Master obturbateur

#### Mode 3 (2 circuits)

Lampe

Obturbateur

#### Mode 4 (3 circuits)

Lampe

Obturbateur

Master obturbateur

## Dimensions et poids

### Projecteur

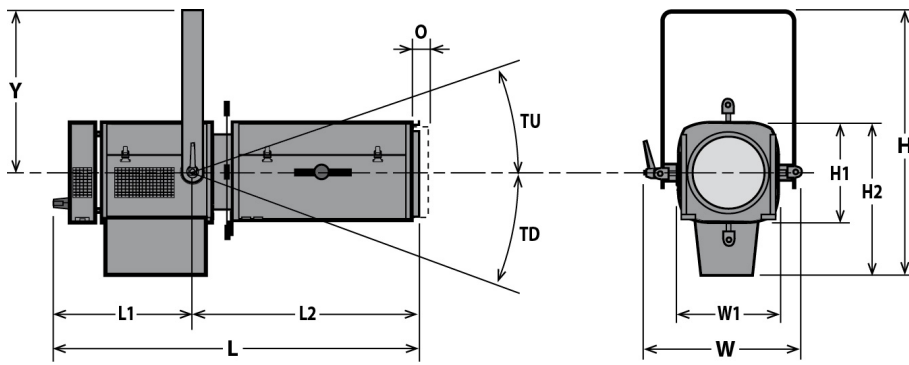

Poids: 30 kg (66 lbs)

Hauteur	Longueur	Largeur	Fourche	Tilt	Option
H= 690 mm (27,2 in)	L= 870 mm (34,3 in)	W= 415 mm (16,3 in)	Y= 440 mm (17,3 in)	TU= 140°	O= 25 mm (1 in)
H1= 250 mm (9,8 in)	L1= TBD mm (0 in)	W1= 250 mm (9,8 in)		TD= 140°	TO= 60°
H2= 375 mm (14,8 in)	L2= TBD mm (0 in)				

### Emballage

- Poids : 81 kg (178,2 lbs)
- Volume : 0,3 m<sup>3</sup> (10,59 ft<sup>3</sup>)

### Alimentation

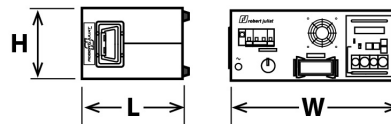

- Largeur: W= 450 mm (17,7 in)
- Hauteur: H= 185 mm (7,3 in)
- Longueur: L= 345 mm (13,6 in)
- Poids: 34 Kg (74,8 lbs)

### Installation

- Distance minimale entre l'appareil et une surface illuminée: 1,5 m (4,9 ft)
- Position d'utilisation:

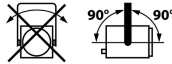

### Construction

- Matière: Tôle d'acier - Aluminium
- Couleur: Noir
- Refroidissement: Ventilateur silencieux
- Température ambiante maximale (Ta): 40°C (104°F)
- Température maximale du produit (Tc) : 220°C (428°F)
- Energie totale dissipée: 10 581 BTU/h
- Indice de protection international: 20

### Garantie

- Période: 2 ans
- Voir Conditions Générales de Vente

### Approbations



### Compatibilité électrique

- 220/230 V - 50 Hz
- 245 V - 50 Hz
- 110/120 V - 60 Hz
- 208 V - 60 Hz
- ~~220/230 V - 60 Hz~~
- ~~100 V - 50 Hz~~
- ~~100 V - 60 Hz~~
- Sélection: sélecteur en façade

### Raccordement secteur



- Type: cordon attenant
- Câble: HO7RNF 3G4
- Longueur: 3 m (9,8 ft)
- Connecteur d'alimentation: IEC60309 6h 32A 2P+T bleu (P17)

### Consommation électrique

Tension	Fréquence	Courant	Puissance	Facteur de puissance
230 V	50 Hz		3100 W	TBD
208 V	60 Hz		3100 W	TBD
245 V	50 Hz		3100 W	TBD

### Alimentation

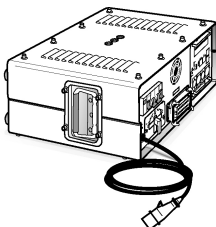



- Alimentation: Séparée - magnétique
- Cordon montée de lampe: Cordon détachable - longueur: 3 m (9,8 ft)  
Type: 18G1,5 H07RNF avec connecteurs Harting Han® 16x16A+T
- Distance max. entre projecteur et alimentation: 25 m (82 ft)
- Contrôle: Local / DMX
- Protection: Principal: Disjoncteur 2P2D 25A courbe C / Electronique: Disjoncteur 1P1D 1A courbe C / Auxiliaire: Disjoncteur 2P2D 6A courbe C















## Modèle

<b>934SNX</b>	Projecteur de découpe 2500 W HID - 934SNX D'Artagnan - 16/38° - alimentation magnétique - contrôle de l'obturateur et de la lampe par DMX
---------------	---

## Options

<b>CAV700</b>	Cassette avant à double-glissière pour accessoires 215x215mm	
<b>CAV700J</b>	Cassette avant à double-glissière pour accessoires 245x245mm	

## Accessoires

<b>D8</b>	Couteau pour série SX <b>4 inclus</b>	
<b>PF1000M2</b>	Porte-filtre métal 215x215mm <b>1 inclus</b>	
<b>SGUX</b>	Porte-gobo universel (métal, verre, dépoli) taille "A" <b>1 inclus</b>	
<b>VD120</b>	Verre dépoli 120x120mm <b>1 inclus</b>	
<b>MSR 2500W HR</b>	Lampe MSR 2500W HR - Philips G38 2500 W 500 h 6000 K	
<b>IWSX755</b>	Iris avec support (fermeture partielle) - Poids: ,26 Kg	
<b>G1000</b>	Grille 215x215mm	
<b>CAV700A</b>	Cassette avant à double-glissière pour accessoires 215x215mm - Poids: ,52 Kg	
<b>CAV700AJ</b>	Cassette avant à double-glissière pour accessoires 245x245mm - Poids: ,95 Kg	
<b>RV934</b>	Rallonge de cassette avant pour accessoires 215x215mm avec ventilation - Poids: 2 Kg	
<b>FCD900SNX</b>	Fourche coudée - Poids: 1,7 Kg	
<b>876</b>	Crochet acier 40x10 à vis M10 L=28mm pour tube Ø35 à 50mm - CMU: 50Kg - Poids: 1,25 Kg	
<b>880</b>	Crochet acier 40x10 à vis M10 L=28mm pour tube Ø50 à 63mm - CMU: 50Kg - Poids: 1,36 Kg	
<b>MLA</b>	Mini-lyre (avec vis) - Poids: ,9 Kg	

**CS2**

Câble de sécurité Ø3mm L= 600mm - CMU: 75 Kg

